

Επιφάνεια εργασίας, μπροστινό και πλαϊνά πάνελ κατασκευασμένα από ανοξείδωτο χάλυβα AISI 304 όπως και το εσωτερικό του ερμαρίου. Εγγύηση εφ' όρου ζωής για καυστήρες χυτοσιδήρου με μονό ή διπλό διάδημα όπου ενεργοποιείται από μια στρόφυγγα με θερμοστοιχείο ασφαλείας και ενδεικτική λυχνία. Κατασκευή χωρίς κολλήσεις, θερμοστάτης ασφαλείας και πιλότος προστατευόμενος από χάλκινο καπάκι για προστασία και εύκολο καθαρισμό - συντήρηση. Επίσης οι λαμαρίνες είναι πλήρως αφαιρούμενες για την συντήρηση και τον καθαρισμό τους



G9F4M

## Χαρακτηριστικά

### G6F4MPW - Σειρά 600

 Αριθμός - Ισχύς εστιών: 2 x 6 Kw + 2 x 3,5 Kw

 Ισχύς: 19 - 16.336 Kw - Kcal/h

 Βάρος: 34 Kg

 Διαστάσεις: 60 x 60 x 90 cm  
(μήκος x βάθος x ύψος)

### G7F4MP - Σειρά 700

 Αριθμός - Ισχύς εστιών: 4 x 7 Kw

 Ισχύς: 28 - 24.075 Kw - Kcal/h

 Βάρος: 82 Kg

 Διαστάσεις: 80 x 70 x 90 cm  
(μήκος x βάθος x ύψος)

## Χαρακτηριστικά

### G9F4M - Σειρά 900

 Αριθμός - Ισχύς εστιών: 2 x 12 Kw + 1 x 7 Kw + 1 x 3,5 Kw

 Ισχύς: 34,5 - 29.064 Kw - Kcal/h

 Βάρος: 83 Kg

 Διαστάσεις: 80 x 90 x 90 cm  
(μήκος x βάθος x ύψος)

### SG9F4MP - Σειρά 900

 Αριθμός - Ισχύς εστιών: 4 x 12 Kw

 Ισχύς: 48 - 41.272 Kw - Kcal/h

 Βάρος: 104 Kg

 Διαστάσεις: 80 x 90 x 90 cm  
(μήκος x βάθος x ύψος)

## Έξτρα προσαρτήματα



Σετ ρόδες 2 με φρένο, 2 χωρίς  
Για σειρά 600, 700, 900, S900

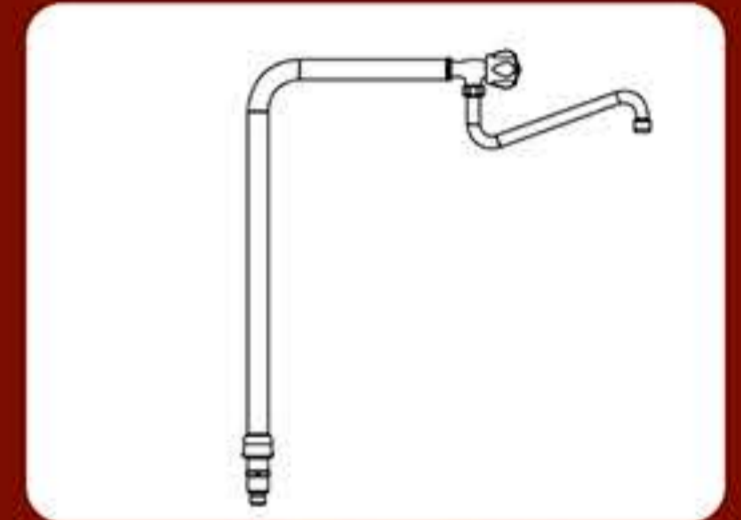

Βρύση για  
σειρά 900, S900



1 πόρτα 30 cm για σειρά 600

1 πόρτα 40 cm για σειρά  
700, 900, S900

1 πόρτα 60 cm για σειρά 600



2 πόρτες 90 cm για σειρά 600

2 πόρτες 80 cm για σειρά  
700, 900, S900



2 πόρτες 120 cm για σειρά  
700, 900, S900