

Επιφάνεια εργασίας, μπροστινό και πλαϊνά πάνελ κατασκευασμένα από ανοξείδωτο χάλυβα AISI 304 όπως και το εσωτερικό του ερμαρίου. Εγγύηση εφ' όρου ζωής για καυστήρες χυτοσιδήρου με μονό ή διπλό διάδημα όπου ενεργοποιείται από μια στρόφυγγα με θερμοστοιχείο ασφαλείας και ενδεικτική λυχνία. Κατασκευή χωρίς κολλήσεις, θερμοστάτης ασφαλείας και πιλότος προστατευόμενος από χάλκινο καπάκι για προστασία και εύκολο καθαρισμό - συντήρηση. Επίσης οι λαμαρίνες είναι πλήρως αφαιρούμενες για την συντήρηση και τον καθαρισμό τους



G9F6M

Χαρακτηριστικά

G6F6MPW - Σειρά 600

 Αριθμός - Ισχύς εστιών: 3 x 6 Kw + 3 x 3,5 Kw

 Ισχύς: 28,5 - 24.505 Kw - Kcal/h

 Βάρος: 47 Kg

 Διαστάσεις: 90 x 60 x 90 cm
(μήκος x βάθος x ύψος)

G7F6MP - Σειρά 700

 Αριθμός - Ισχύς εστιών: 6 x 7 Kw

 Ισχύς: 42 - 36.113 Kw - Kcal/h

 Βάρος: 90 Kg

 Διαστάσεις: 120 x 70 x 90 cm
(μήκος x βάθος x ύψος)

Χαρακτηριστικά

G9F6M - Σειρά 900

 Αριθμός - Ισχύς εστιών: 3 x 12 Kw + 2 x 7 Kw + 1 x 3,5 Kw

 Ισχύς: 53,5 - 46.001 Kw - Kcal/h

 Βάρος: 117 Kg

 Διαστάσεις: 120 x 90 x 90 cm
(μήκος x βάθος x ύψος)

SG9F6MP - Σειρά 900

 Αριθμός - Ισχύς εστιών: 6 x 12 Kw

 Ισχύς: 72 - 61.908 Kw - Kcal/h

 Βάρος: 140 Kg

 Διαστάσεις: 120 x 90 x 90 cm
(μήκος x βάθος x ύψος)

Έξτρα προσαρτήματα



Σετ ρόδες 2 με φρένο, 2 χωρίς
Για σειρά 600, 700, 900, S900

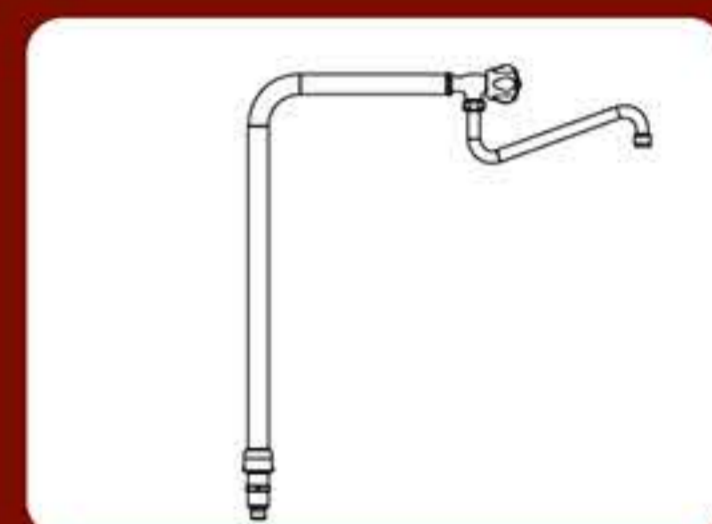

Βρύση για
σειρά 900, S900



1 πόρτα 30 cm για σειρά 600

1 πόρτα 40 cm για σειρά
700, 900, S900

1 πόρτα 60 cm για σειρά 600



2 πόρτες 90 cm για σειρά 600

2 πόρτες 80 cm για σειρά
700, 900, S900



2 πόρτες 120 cm για σειρά
700, 900, S900