

Θάλαμοι ταχείας κατάψυξης

(με ενσωματωμένο ψυκτικό μηχάνημα)









BF 051 ET (Οικονομικό μοντέλο)



Θάλαμος ταχείας κατάψυξης με ενσωματωμένο ψυκτικό θάλαμο. Διαθέτει τις εξής λειτουργίες: Ταχεία ψύξη με θερμαινόμενη ακίδα θερμοκρασίας, χρονομετρημένη χειροκίνητη απόψυξη, ψηφιακή ένδειξη LED και πολύχρωμα κουμπιά λειτουργίας του θαλάμου όπως επίσης και ήχο ειδοποίησης για τον τερματισμό του κύκλου.



Χαρακτηριστικά

-  Χωρητικότητα: 5 GN 1/1 (53 x 32,5 cm)
-  Απόδοση / ώρα $\left\{ \begin{array}{l} (+90^{\circ}\text{C} / +3^{\circ}\text{C}): 10 \text{ Kg} \\ (+90^{\circ}\text{C} / -18^{\circ}\text{C}): 7 \text{ Kg} \end{array} \right.$
-  Ισχύς: 1050 W
-  Ψύξη: Βεβιασμένης κυκλοφορίας
-  Φρέον: R 404 A
-  Τάση: 230V - 50Hz - 1ph
-  Βάρος: 110 kg
-  Διαστάσεις: 79 x 70 x 80 cm
(μήκος x βάθος x ύψος)

Έξτρα προσαρτήματα



Βάση στήριξης ακίδας για ρευστά προϊόντα



Καταγραφικό θερμοκρασιών

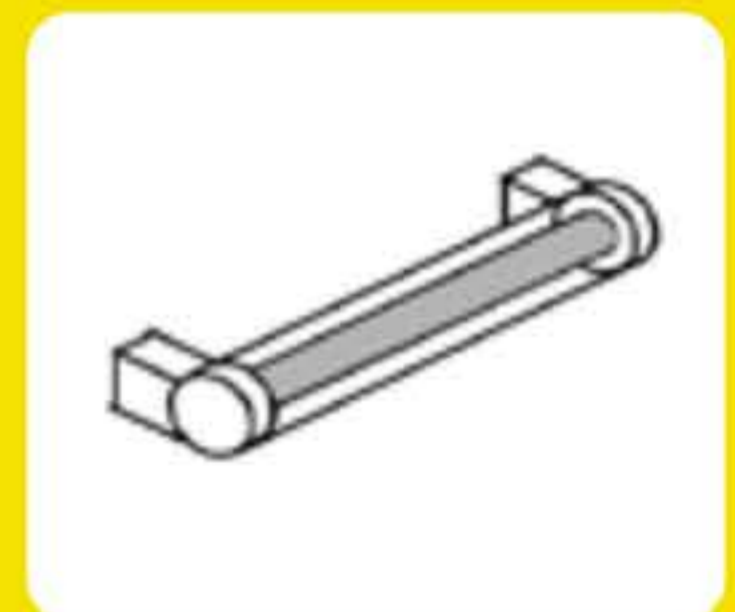

Λάμπα UV αποστείρωσης θαλάμου

Μαζί με τον θάλαμο συμπεριλαμβάνονται ο ανοξείδωτος φοριαμός στήριξης λαμαρινών και η θερμαινόμενη ακίδα θερμοκρασίας.